

ALCOVER

BUTLLETÍ D'INFORMACIÓ MUNICIPAL

ANY VII - Núm. 26

Juny 1997





Generalitat de Catalunya

El Bosc és Vida



Telèfon Bombers

085

EDITORIAL



Amb la publicació d'aquest número del butlletí d'informació municipal ja haurem arribat a la meitat de la legislatura. Durant aquest període de temps l'Ajuntament d'Alcover ha dedicat la majoria dels seus esforços a realitzar una planificació objectiva i realista de les necessitats més importants, aquelles que més reclama l'administrat i aquelles que puguin dur-se a terme amb facilitat.

La majoria de les vegades el convilatà té la sensació que l'Ajuntament no fa res, perquè no rep l'impuls de la feina que s'està fent, i en som conscients per tant no es valora amb justícia el treball fet.

Una vegada finalitzada aquesta fase, ja és el moment de fer realitat aquesta planificació i és en aquesta segona meitat de legislatura en la que nosaltres esmerçarem tots els esforços per aconseguir veure plasmat físicament tot allò que fins ara sobre el paper, fins i tot necessari per afrontar amb èxit els projectes. Pertant sense deixar de costat les obres que s'han anat realitzant durant aquest primer període ara ja ha arribat el moment d'executar.

No és fàcil de tirar endavant un pla com el que hem confeccionat sense una acurada planificació financera. Hem bellugat tots els ressorts necessaris per tal d'obtenir el finançament corresponent per les obres que pretenem fer, malgrat tot si fos necessari incrementar l'endeutament municipal per a fer front a les mateixes, de ben segur que ho farem amb l'acurada mesuració que això comporta i sense la necessitat d'incrementar els tributs als convilatans perquè el nostre índex d'endeutament és baix —actualment 7'36%— el que posa en evidència que no hem fet despeses a la lleugera ni alegrament, sinó que ens hem endeutat el mínim necessari per acomplir els objectius d'inversions, i aquesta és la línia d'actuació que continuarem tenint durant el que queda de legislatura.

Així com anem avançant la legislatura veurem que l'Ajuntament haurà realitzat moltes obres i actuacions que l'alcoverenc creu que són necessàries, com poden esser: l'obertura immediata del carrer de la Libertat amb connexió amb l'Avinguda de Reus; la primera fase d'ampliació del cementiri (autofinançada a mig plaç), finalització de les obres de reforma de Ca Cosme, canvi d'enllumenat i pavimentació immediata a diversos carrers, remodelació de Ca Batistó (Museu municipal) i també portarem a terme les gestions necessàries perquè d'una vegada per totes facin les obres de la cruïlla de la carretera, etc.

CARLES VIDAL i BOVÉ
L'Alcalde

VIDA MUNICIPAL

PLE EXTRAORDINARI 21-3-97

S'acorda:

- L'aprovació del padró corresponent a l'impost sobre vehicles de tracció mecànica, exercici 1997 i per un import total de padró de 16.983.499 ptes.

- Es dóna compte de la modificació del tipus d'interès corresponent al préstec formalitzat per aquest Ajuntament amb motiu de les obres del polisportiu municipal passant del 9'27 % (1996) al 6'37 % (1997).

- Es dóna compte de l'encàrrec professional dels estudis preliminars encaminats a la revisió de les normes subsidiàries de planejament d'Alcover.

- Es dóna compte de la distribució de recursos del Pla d'Acció Municipal (PAM), assignats al municipi d'Alcover i aprovats pel Ple de la Diputació en sessió de 31 de gener de 1997. L'import per l'any 1998 és de 17.973.050 ptes.

COMISSIÓ DE GOVERN 21.3.97

S'acorda:

- Concedir diverses llicències d'obres i de nova construcció per un import de 80.999.620 ptes.

- Aprovar la relació de despeses del 24 de gener de 1997 al 13 de març de 1997, amb els números de relació des del 0125 fins al 0321, i que ascendeixen a l'import de 9.055.861 ptes.

- Aprovar les següents subvencions a entitats:

- Futbol Sala Femení 15.000 ptes
- Club Bàsquet Alcover 125.000 ptes

- S'informa de:

Sol·licituds de subvencions:

- 9.794.936 ptes per l'arranjament de la teulada del Museu Municipal.
- 1.604.450 ptes pel servei de classificació i inventari de l'Arxiu Municipal.

PLE ORDINARI 21.3.97

- Es dóna compte de la Sentència del Tribunal Superior de Justícia de Catalunya en el recurs contenciós-administratiu interposat per Na Maria Roig Pons. La sentència desestima el recurs contenciós-administratiu interposat contra els acords municipals d'enderrocament per considerar-los ajustats en dret.

- Es dóna compte de les alegacions al projecte d'instal·lació de la variant Poble de Mafumet-Valls de l'oleoducte Tarragona-Saragossa i presentat per C.L.M; així com de la reunió mantinguda amb els diferents municipis afectats per l'esmentat projecte.

COMISSIÓ DE GOVERN 11.4.97

S'acorda:

- Concedir diverses llicències d'obres i de nova construcció per un import de 27.980.041 ptes

- Aprovar la relació de despeses del 26 de març de 1997 al 4 d'abril de 1997, amb els números de relació des del 0322 fins al 0518 i que ascendeixen a l'import de 9.420.625 ptes.

S'informa de:

- Que abans del dia 20 de maig es poden presentar les memòries valorades per acollir-se al programa del Fons FEDER. La possible inclusió seran:

- La rehabilitació de Ca Cosme com a casa de Cultura.
- L'arranjament del Museu.
- L'ampliació del Cementiri Municipal.

-Que amb motiu de la diada de Sant Jordi el proper dia 23 es faran els següents actes:

- Concurs de dibuix amb diferents grups d'edat.
- Sardanes amb la Cobla Reus.
- Castells amb els Xiquets de la Vila d'Alcover.

PLE EXTRAORDINARI 16.5.97

S'acorda:

-L'aprovació de les memòries valorades a incloure dins el programa d'ajuts comunitaris FEDER (a través del Consell Comarcal de l'Alt Camp):

-execució de la 1a. fase d'ampliació del Cementiri Municipal 35.000.000 ptes

-rehabilitació interior de Ca Cosme com a Centre Cultural 32.463.583 ptes

-rehabilitació del Museu Municipal 35.649.998 ptes

-L'aprovació de la inclusió dins el planejament municipal dels criteris aprovats pel Consell Comarcal de l'Alt Camp en relació als camins veïnals.

- Aprovació de l'expedient de Contribucions Especials corresponent a l'obra "Pavimentació i renovació de serveis a diversos carrers", inclòs dins del Pla Únic d'Obres i Serveis 1997. Les aportacions globals queden de la següent manera:

-Cost total de l'obra	11.889.757 ptes
-Subvenció P.U.O.S.C.	7.923.066 ptes
-Aportació Ajuntament	922.567 ptes
-Aportació veïns	3.044.124 ptes

- L'aprovació del Padró de subministrament d'aigua potable a domicili, corresponent al primer trimestre de 1997.

-Preu públic de subministrament d'aigua	1.222.170 ptes
-Cànon d'Infraestructura Hidràulica	483.487 ptes
-Cànon de Sanejament (ITS)	1.041.066 ptes
-Manteniment de comptadors	181.566 ptes
-I.V.A. 6%	56.551 ptes

TOTAL: 2.984.840 ptes

- L'aprovació de les diferències corresponents al padró d'escombraries de 1997, com a conseqüència de les modificacions introduïdes durant el primer quadrimestre de l'exercici:

Padró inicial.....	12.708.000 ptes
Altes/baixes.....	+ 272.000 ptes
Padró definitiu.....	12.980.000 ptes

- L'aprovació a la proposta presentada per la Junta de Compensació del Serradalt relativa al reconeixement d'aquesta urbanització com a nucli separat amb determinades característiques a l'efecte de poder sol·licitar l'exempció del pagament de l'I.T.S.

COMISSIÓ DE GOVERN 16.5.97

S'acorda:

- Concedir diverses llicències d'obres i de nova construcció per un import de 108.578.000 ptes.

- Aprovar la relació de despeses del 7 d'abril de 1997, al 12 de maig de 1997 amb els números de relació des del 0519 fins al 0691 i que ascendeixen a l'import de 17.535.190 ptes.

- Aprovar la certificació de l'obra:

*Pavimentació de l'accés i nucli urbà de La Plana	6.431.959 ptes
*Honoraris de Direcció d'obra	180.095 ptes

- Aprovar la liquidació presentada per Gas Tarraconense per un import de 4.349.731 ptes. corresponents a l'any 1996.

- Aprovar la contractació per procediment negociat sense publicitat, del subministrament d'un vehicle destinat a l'àrea de serveis d'aquest Ajuntament, prèvia sol·licitud a diverses empreses del sector, de propostes econòmiques ja que cal substituir l'actual vehicle per defectes de funcionament.

HISENDA I GOVERNACIÓ

1) FE D'ERRADES

En el darrer Butlletí (nº 25 de març 1997) s'informava detalladament del resum dels pressupostos de la Corporació per a l'any 1997, havent-se detectat diverses anomalies en la transcripció de l'informació:

A la pàgina 9, Ingressos, on diu "Operacions de capital Cap VI" ha de dir "Cap. VII. L'import d'aquest capítol és de 7.923.066 i no de 79.230.066 ptes com sortia publicat.

El total del pressupost és correcte, o sigui 206.600.000 ptes tant d'ingressos com de despeses.

2) TEMES DE PERSONAL

1.- FUNCIONARIS:

a) Amb data 1.4.97 va causar baixa com a vigilant el Sr. Macià Arbonès Guinovart. La plaça vacant es pensa cobrir dintre de 3 mesos (segons la tramitació actual).

b) El Sr. Joaquim D. Ortiz Martinez s'ha incorporat novament al servei de vigilància, amb data 1.6.97 un cop complert l'expedient disciplinari que l'ha tingut apartat de sou i feina durant el període d'un any.

2.- LABORALS:

a) La Srta Yolanda Lozano Requena, en règim a temps parcial des del 15.2.97. està al Punt d'Informació Juvenil, després de superar unes proves amb diferents candidats.

b) La Srta. Josepa Obradó Girona, en règim provisional i a temps parcial, des de l'1.4.97 està al front de la Biblioteca Municipal, un cop "La Caixa " va fer el traspàs a l'Ajuntament. Properament es convocarà la plaça definitiva.

c) La Srta Susana Gómez Fuentes, en data 1.5.97 s'ha incorporat a les oficines de l'Ajuntament per un període de 6 mesos, com a conseqüència de la reestructuració interna degut a la propera baixa per maternitat d'una auxiliar administrativa. La selecció es va fer per unes proves a 7 candidates.

d) La Srta Vanessa Girona Reverté, per un període de 2 mesos inicialment s'ha incorporat a la Llar d'infants degut a la reestructuració interna, motivada per la baixa per maternitat d'una educadora. La incorporació es va fer el passat 1.6.97. La Srta. Vanessa havia efectuat pràctiques en la mateixa Llar Municipal.

3.- CONVENI AMB LA GENERALITAT

El passat 1.5.97 es van incorporar per a feines diverses els Srs Jordi Ollé Òdena i Jeroni Camacho Andreu, d'acord amb un conveni amb el Dept. de Treball de la Generalitat.

El perfil que s'havia de complir era:

- 1 aturat de més de 45 anys
- 1 integració laboral.

4.- OBJECCIÓ:

El Sr. Sergi Cabré Godall al cap d'una setmana de la seva incorporació com a objector, va presentar la declaració d'insubmissió, perquè es tramités al Ministeri de Justícia.

3) TANCAMENT DE L'EXERCICI PRESSUPOSTARI

S'ha tancat l'exercici 1996 del pressupost de la Corporació, amb un romanent de tresoreria per despeses generals de 37.425.542 ptes.

Això significa que aquesta quantitat actuarà com a superàvit de l'exercici, i és el resultat, a grans trets, de fer la diferència entre els deutors pendents de cobrar a final de l'exercici i els creditors pendents de pagament a final de l'exercici.

El superàvit reflexa l'estat financer de l'entitat però no sols del resultat de l'exercici corrent (1996), sinó també dels exercicis anteriors, que els acumula.

4) P.U.O.I.S

Del Pla Únic d'Obres i Serveis quadrienni (1996-1999) i a través del Departament de Governació de la Generalitat, ens ha estat concedida per fer-ho durant l'any 1997, una subvenció de 7.923.066 ptes (70 %) del total de l'obra per pavimentació i renovació de l'enllumenat públic de diversos carrers i sobre un cost del projecte d' 11.318.666 ptes.

A continuació farem un desgloss, per carrers, de la repercussió i el tipus d'obra a fer:

Pressupost del projecte	11.318.666 ptes
Redacció del projecte	263.075 ptes
Direcció de l'obra	308.616 ptes
<hr/>	
TOTAL:	11.889.757 ptes
SUBVENCIÓ P.U.O.I.S:	- 7.923.066 ptes
<hr/>	
	3.966.691 ptes

<u>Carrer</u>	<u>Tipus d'obra</u>	<u>Cost ptes</u>	<u>Subvenció</u>	<u>Aport. Ajunt</u>	<u>Cost m.l. casa</u>
La Unió	Pavimentació	702.930	492.051	21.087	1160,297
A. Guimerà	Pavimentació	644.317	451.022	19.329	1087,854
V. del Remei	Pavimentació	1.048.481	733.937	31.454	1851,418
Indústria	Pavimentació	749.653	524.757	22.490	1124,922
La Pau	Paviment+Enllumenat	2.311.572	1.618.100	69.347	2813,686
Avda. Sant Pau	Enllumenat	2.903.660	2.032.562	87.110	1454,011
La Garriga	Paviment+Enllumenat	2.958.053	2.070.637	443.708	2483,532
TOTAL:		11.318.666	7.293.066	694.525	3.331.075

De la part no subvencionada, el 90 % correspondrà a contribucions especials i el 10 % a l'aportació de l'Ajuntament.

L'Ajuntament també té repercutida la part que li pot correspondre com a "propietari": plaça, jardins,...

La diferència per carrers surt de la mateixa diferència de m.l. que té cada carrer. Properament ja es comunicarà a cada interessat la part que a ell li correspondrà.

4) EMPRESSES ITINERANTS QUE CANVIEN TUBS I REGULADORS DE GAS A INSTAL·LACIONS PARTICULARS

A fi de clarificar els dubtes que molt sovint tenim com a particulars i usuaris, sempre que sen's presenten empreses que venen a oferir-nos a canviar tubs i reguladors de gas, adjuntem fotocòpia rebuda des del Departament d'Indústria de la Generalitat, clarificant qualsevol dubte sobre la qüestió:

	Generalitat de Catalunya Departament d'Indústria, Comerç i Turisme Delegació Territorial de Tarragona	AJUNTAMENT D'ALCOVER REGISTRE 599 14 ABR 1997 S'ubida n.º 1
Carrer Castellamau, 14 Apartat de Correus, 687 43071 Tarragona Tel.: (977) 228611	Generalitat de Catalunya Departament d'Indústria, Comerç i Turisme Delegació Territorial de Tarragona (I) 2061 data 10 ABR. 1997 Registre de s'ubida	
Il.lm Sr. Alcalde d'Alcover 43460		
Assumpte: empreses itinerants que canvien tubs i reguladors de gas a instal·lacions particulars.		
En relació a les empreses que realitzen canvis en els tubs flexibles de gas, us informo del següent:		
1. L'usuari d'una instal·lació receptora de gas ha de demanar, cada quatre anys si es tracta de gas natural o cada cinc anys si és GLP, una revisió periòdica a qualsevol empresa instal·ladora de gas autoritzada pel Departament d'Indústria, Comerç i Turisme, o a l'empresa subministradora de gas, el preu de la qual és lliure. Aquesta és, bàsicament, l'única obligació legal que té l'usuari.		
2. La normativa vigent no estableix cap obligació sobre qui pot canviar el tub flexible i el regulador, fins i tot permet que el canvi el mateix usuari, per tant, les empreses de l'assumpte ofereixen un servei que l'usuari lliurement pot adquirir o no.		
Us agrairé que doneu la major difusió possible d'aquesta informació al vostre Municipi.		
Cordialment,		
 Jaume Femenia i Signes DELEGAT TERRITORIAL		
Tarragona, 8 d'abril de 1997.		
Ref: MAM/ep		

Per altra part, volem comunicar que si qualsevol empresa contractes previament amb l'Ajuntament i en cas de tenir totes les autoritzacions en regla, es farien els pregons oportuns perquè lliurement, l'usuari utilitzés o no el servei ofert.

5) REPARACIÓ DIPÒSITS D'AIGUA:

Ubicats al carrer de la Garriga hi han els dos dipòsits (comunicats entre sí) que durant molts anys han servit per poder fer el subministrament d'aigua a les cases del poble.

Les mides, com a curiositat, són: el 1r fa 12,65 m. de llarg, 4,15 m. d'ample i 6,50 m. d'alçada. El 2n fa 10,20 m. de llarg, 4,55 m. d'ample i 5,50 m. d'alçada. Estan units entre ells per un túnel de 5,10 m. de llarg, 0,7 m. d'ample i 1,20 d'alçada. Aquestes dades creiem que poca gent coneixia.

Ara, després de molts anys, a partir de la meitat perdien tanta aigua com en trobava, per la qual cosa es tenia el risc de confiar-ne d'un nivell i al dia següent trobar-nos sense cap solució immediata. Es per tot això, i que a través de l'empresa COSELVA, es va decidir folrar-los totalment amb làmines de P.V.C.

El cost ha estat de 1.049.958 + I.V.A. pessetes, però malgrat això l'important era poder tenir normalment el subministrament. L'import ja s'anirà amortitzant ell mateix amb l'aigua que es podrà aprofitar.

6) CANVI DE COTXE

S'ha canviat l'anterior Renault-4 de la Brigada Municipal de Serveis per un nou Pick-Up de la marca Skoda.

L'anterior cotxe, tenia ja una antiguitat de 15 anys i ja en feia 2, que sense avaries grosses, les postes a punt anaven sumant i sumant factures i amb el risc de què en qualsevol moment ens podíem quedar sense cotxe.

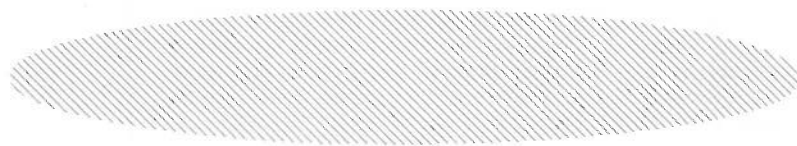

ÀREA DE SANITAT I BENESTAR SOCIAL

1) DEMOGRAFIA

A) Matrimonis: 7, en el període 22-2-97 al 31-5-97

Luis Griñó Bertolin i Maria Gala Míguez	22.2.97
Benaisa Hamete Tieb i Yolanda Muñoz Lacal	9.3.97
Josep Albaigès Escoté i M. Antonia Fernández de Mera Míguez	22.3.97
Sergi Gras Miravet i Adela Machado Ferré	12.4.97
Josep Maria Soler Maideu i Ascensión Amores Serrano	26-4-97
Romà Roca Mas i Isabel M. Papiol Barberà	10.5.97
Juan Carlos Bustamante Rodríguez i M. Àngels López Viñuela	31.5.97

B) Naixements: 17, en el període 8-2-97 al 2-6-97

Adrián Esteban Jimenez Claver	8.2.97
Carolina Tuà Ros	19.2.97
Judit Castaño Cortiella	24.2.97
Carla Masdeu Díaz	25.2.97
Ivan Requena Fragoso	2.3.97
Andrea Ferré Gomis	8.3.97
Xavier Figueras Fernández	15.3.97
Elvis Diaz Machado	10.4.97
Laia Masdeu Cavallé	15.4.97
Elena Moncusí Sousa	17.4.97
Alba Teruel Martínez	29.4.97
Marta Miret Llorca	2.5.97
Sohaib Iharrouten Fanzar	11.5.97
Maria Tell Batiste	16.5.97
Marina Garcia Carmona	26.5.97
Iñaki Gutiérrez Viña	29.5.97
Meritxell Pérez Pellicer	2.6.97

C) Defuncions: 8, en el període 3-2-97 al 27-5-97

Marta Català Agràs	3.2.97
Francisco París Miquel	29.3.97
Matias Roig Llaboré	15.4.97
Marcelina Juncosa Rosich	23.4.97
Josep Vallverdú Lamech	27.4.97
Juan Gilera Planas	1.5.97
Adelaida Rodriguez Torrente	13.5.97
Úrsula Isern Català	27.5.97

2) MEMÒRIA DE L'ACTIVITAT DE L'ÀREA DE SERVEIS SOCIALS. ANY 1996

Durant el passat any 1996 i en tot allò que fa referència a la prestació d'atenció social per part dels professionals de primària, pretenem oferir una visió del que ha estat l'activitat dels serveis socials municipals en tot aquest any. No s'hi reflecteix pas tota l'activitat que es genera des de l'àrea de serveis socials donada la gran complexitat que representa el recull i exposició de tota l'activitat.

És important destacar que algunes dades també fan referència a altres municipis que pertanyen a la Unitat Bàsica d'Atenció Social Primària (UBASP) ubicada al nostre municipi. Aquests altres municipis són els de La Riba, Mont-ral, La Masó, El Milà, El Rourell, Vallmoll, Nulles, Vilabella, Bràfim, Montferri, Els Garidells i Puigpelat.

Referent a la caracterització de les persones ateses podem veure:

A- EL NOMBRE DE PERSONES ATESES

El total de persones amb qui s'ha treballat en tota la UBASP fou de 495, d'aquestes:

Eren del municipi d'Alcover:	224 (45%)
Eren de la resta de municipis:	271 (55%)

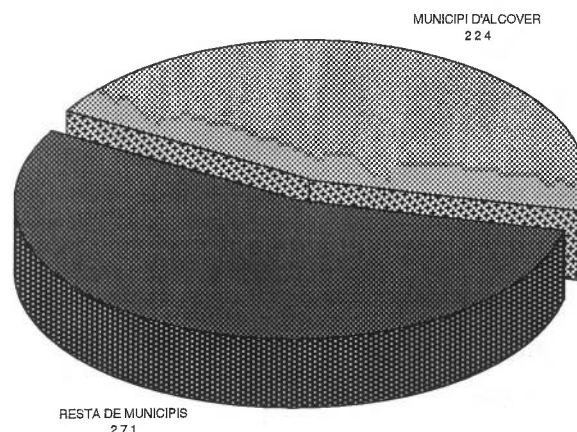

B- EL SEXE I L'EDAT DE LES PERSONES ATESES

El total d'aquestes persones, caracteritzades en funció del seu sexe i l'edat:

	<u>Alcover</u>	<u>Resta de municipis</u>
Eren homes un total de	93 (42%)	138 (51%)
Eren dones un total de	131 (58%)	133 (49%)
	224 (100%)	271 (100%)

Per edats veiem que:

	<u>Alcover</u>	<u>Resta de municipis</u>
Fins a 24 anys	32 (15%)	40 (15%)
De 25 a 64 anys	96 (43%)	130 (48%)
De 65 i més anys	62 (27%)	84 (31%)
No comptabilitzat	34 (15%)	17 (6%)
	224 (100%)	271 (100%)

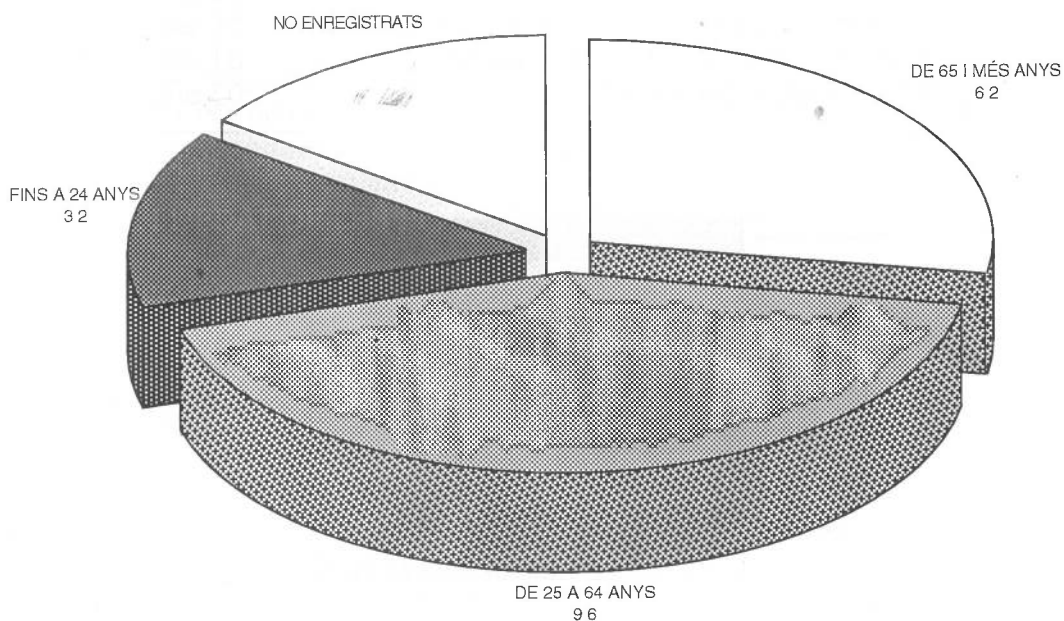
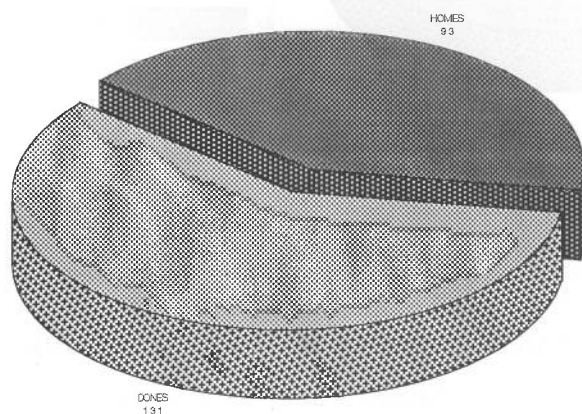

Passem ara a descriure el volum de l'activitat que ha generat l'atenció d'aquestes persones.

C- ACTIVITAT DE LA UBASP

Totes aquestes persones es treballen conjuntament amb el nucli familiar del qual formen part, i aquest nucli familiar és la base per l'obertura de l'expedient. Així, trobem que aquestes persones, distribuïdes pels diferents expedients que s'han obert:

Expedients treballats durant l'any:	157	(100%)
D'aquests:		
Oberts en el període (1a. visita):	59	(38%)
Expedients que repeteixen demanda:	98	(62%)

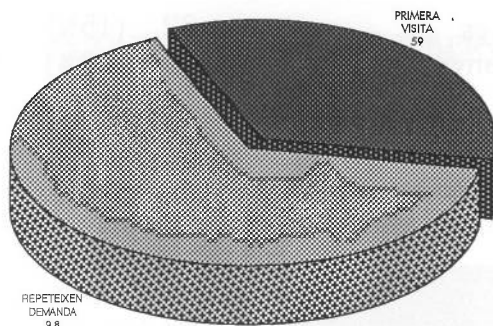

D- EL NOMBRE D'ENTREVISTES REALITZADES

El total d'entrevistes que s'han mantingut amb les persones que han efectuat una demanda als serveis socials ha estat de 440 en tot el municipi.

Referint-nos a Alcover i veient el tipus d'intervenció que ha generat l'entrevista en qüestió tenim que:

S'ha facilitat una informació en	96 ent.	(22%)
S'ha facilitat una orientació o assessorament en	51 ent.	(12%)
S'ha facilitat algun tipus de suport en	81 ent.	(19%)
S'han realitzat tràmits en	203 ent.	(47%)
		<hr/>
	431 ent.	(100%)

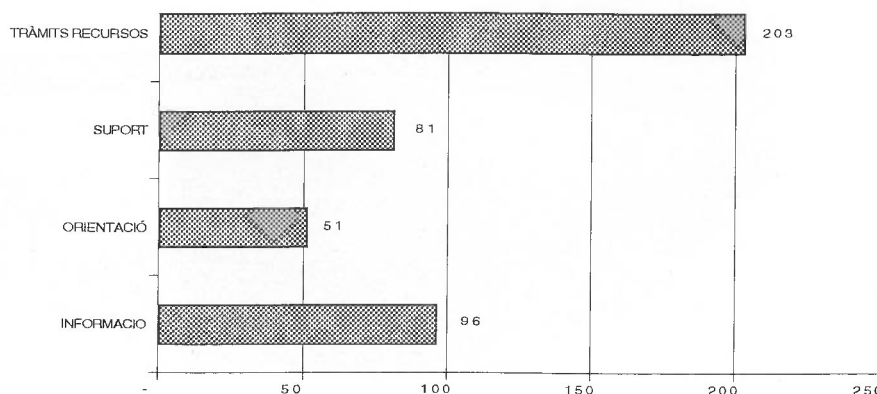

E- LLOC I ACTIVITAT DE LES ENTREVISTES

Les entrevistes a més de realitzar-se al mateix Ajuntament s'han fet també en el domicili del beneficiari, en visites hospitalàries, visites a residències, escoles, jutjats, centres de menors...

L'activitat professional associada a l'entrevista ha estat:

Coordinacions amb professionals/institucions:	32	(8%)
Entrevistes en el servei		
concertades:	61	(14%)
no concertades:	112	(26%)
Visites a domicili:	23	(5%)
Gestions fora de servei:	72	(16%)
Altres:	131	(31%)
	<hr/>	
	431	(100%)

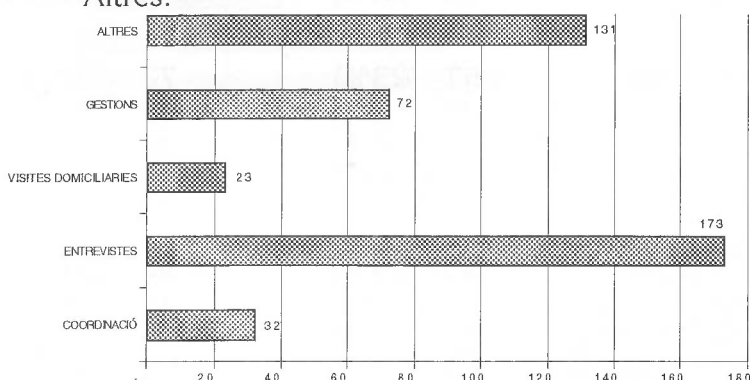

F- LA DESCRIPCIÓ DELS RECURSOS

Per tal d'atendre les diferents problemàtiques que han originat demanda en el servei municipal, s'han mobilitzat una sèrie de recursos a l'abast del ciutadà, entre els que hi trobem:

Freqüència d'utilització.

Servei d'atenció domiciliària	9
Servei de centres oberts per infants/adolescents	12
Transport adaptat	5
Centre valoració/orientació disminucions	4
Centres residencials gent gran	6
Programa suport famílies amb persones grans discapacitades	4
Serveis teleassistència-telealarma	2
Prestacions no contributives	34
Ajuts d'urgència social	7
Ajuts econòmics disminucions (PUA)	3
Serveis de suport	1
Serveis de salut	19
Serveis de treball	8
Serveis d'habitatge	4
Serveis de justícia	20
Serveis d'ensenyament	2
Altres no tipificables (Programes Noces d'Or, Termalisme social, Títols família nombrosa...)	11

G- LES PROBLEMÀTIQUES ATESES

Agrupades per conceptes globals les demandes i situacions de necessitat o problemàtiques que s'han atès a nivell de tota la UBASP afecten a múltiples aspectes de la persona. Com podem veure:

	<u>Alcover</u>	<u>Resta de municipis</u>
Problemes derivats de l'economia	152 (63%)	87 (44%)
Dificultats en l'habitatge	3 (1%)	18 (9%)
Dificultats en l'economia	50 (20%)	44 (22%)
Aspectes laborals	26 (11%)	25 (13%)
Mendicitat i transeünts	73 (31%)	No comptabilitzat
Problemes de salut disminucions	57 (23%)	72 (36%)
Malaltia	22 (9%)	42 (21%)
Disminucions	28 (11%)	24 (12%)
Drogodependències	7 (3%)	6 (3%)
Inadaptació social	35 (14%)	38 (20%)
Dificultats en l'aprenentatge	6 (2%)	11 (6%)
Dificultats relacions familiars	12 (5%)	9 (5%)
Maltractaments	2 (1%)	3 (1%)
Dificultats integració social	15 (6%)	15 (8%)
	244 (100%)	197 (100%)

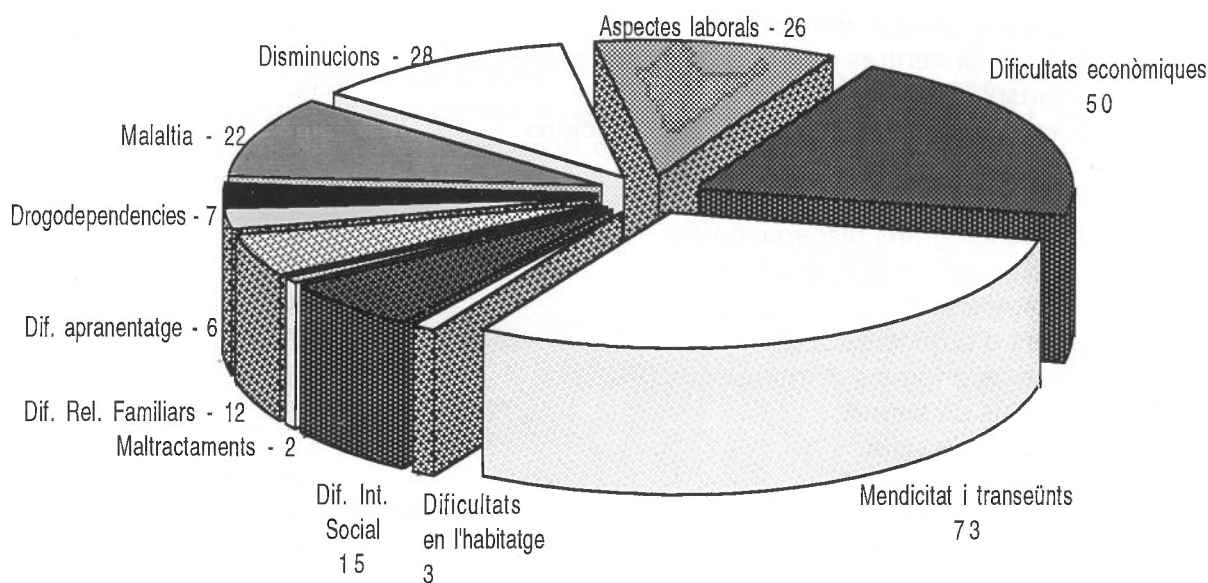

H- EL CENTRE OBERT MUNICIPAL

El Centre Obert Municipal com a equipament específic per atendre les problemàtiques dels infants i joves en risc psico-social, va atendre durant l'any 1996 un total de 37 menors, dels quals 26, varen participar amb regularitat en les activitats que aquest Centre organitza pels diferents grups que el componen actualment; tanmateix no es pretén oferir aquí una relació detallada de totes les activitats que des d'aquests es generen, donada la gran complexitat que representa el recull i l'exposició de totes les activitats i intervencions.

Aquests nois i noies, presentaven per estructura d'edat i sexe la següent distribució:

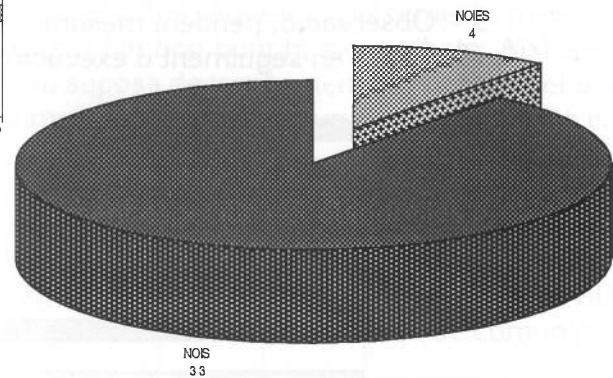
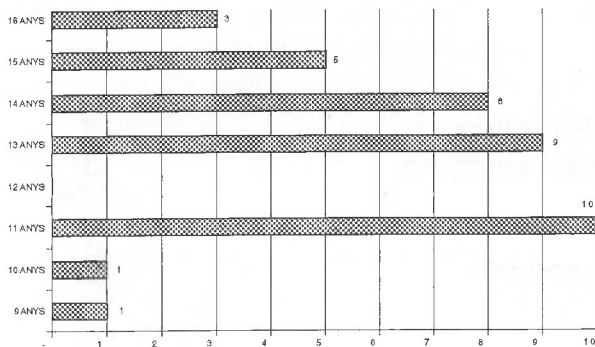

I quant a l'estructura familiar d'on provenen cal disposar-los així:

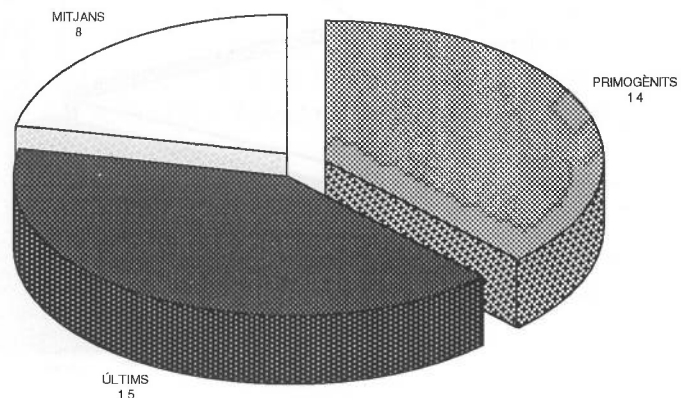
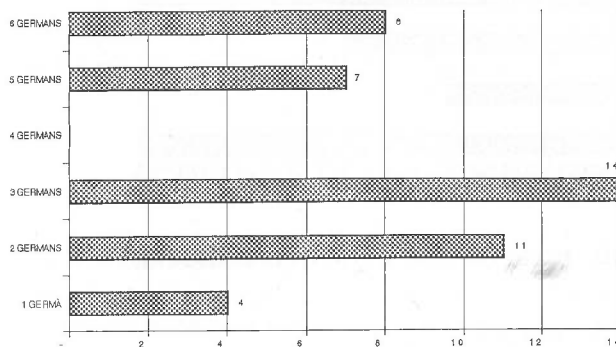

Pel que fa a les problemàtiques que afecten la qualitat de vida dels menors, aquestes tenen a veure amb múltiples aspectes de la persona i el seu entorn, d'aquest últim en destaquem com a indicadors de risc els següents ítems:

S.S.A.P.:

1 - Famílies ateses per l'UBASP del sector (motius socio-econòmics) 8

Escola:

2 - Desescolarització (14-16 anys), fracàs escolar. 5

3 - Inadaptació escolar (retard, conflictivitat, absentisme, etc.) 6

Família:

4 - Família monoparental (separat/-da, vidu/-a, etc.) 8

5 - Família poc estructurada (conflictivitat, reestructuració) 4

Sòcio-cultura:

6 - Risc de conflictivitat ètnica 5

Salut:

7 - Malaltia crònica o disminució dels genitors 3

8 - Malaltia crònica o amb dependència del menor 3

Justícia Juvenil:

9 - Observació, pendent mesura 1

10- Casos en seguiment d'execució mesura 1

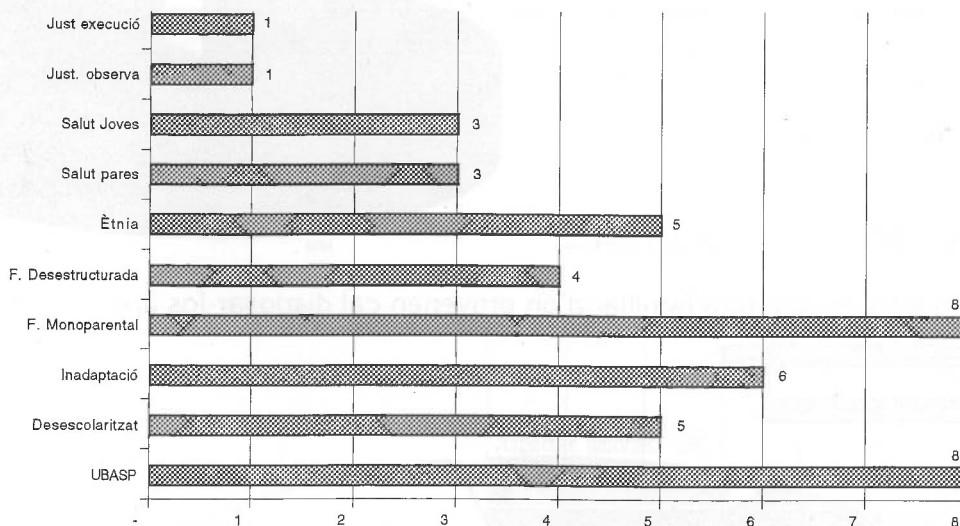

Que agrupats per conceptes globals, presenten la següent distribució:

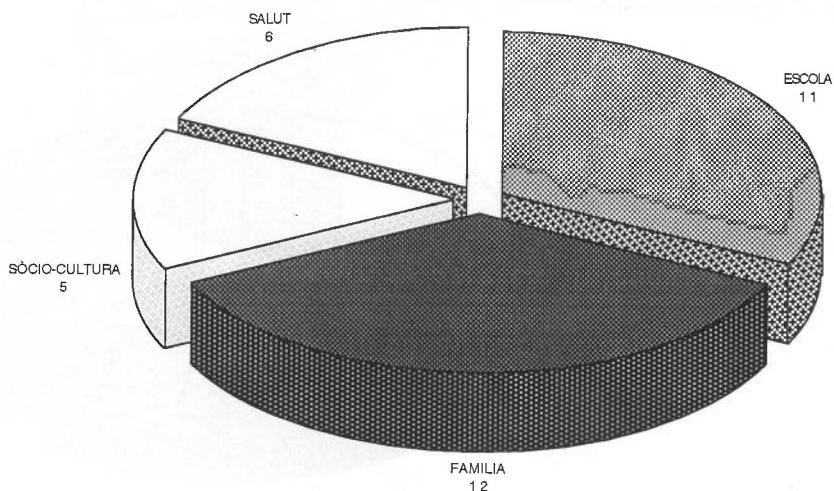

ACTIVITATS DE SUPORT ESCOLAR PELS INFANTS IMMIGRATS

D'un temps ençà, ens hem tornat a acostumar a la paulatina arribada d'immigrants, aquest cop de més lluny, a la nostra vila. Aquests, que tenen sovint uns orígens culturals diferents al nostre, un cop ha passat el primer moment de la migració en solitari, enceten el procés del reagrupament familiar que els porta a refer el seu nucli familiar de procedència al nostre municipi.

Aquestes famílies s'estan integrant satisfactòriament al nostre entorn i són els nens (tant els vilatans com els nou-vinguts) els qui tenen més facilitat d'obertura i relació entre les noves i diverses comunitats.

L'arribada de nens i nenes de diferents països planteja situacions diverses. Les diferències entre sistemes educatius, la procedència d'alguns d'aquests infants de medis rurals que no han tingut accés a una escolarització reglada, així com el fet de provenir de països on les oportunitats educatives són diferents a les nostres, va portar a plantejar-se uns suggeriments i objectius de caire general per tal de facilitar un acolliment positiu que els predisposi a adoptar unes actituds de voler conèixer i apropar-se a aquesta nova situació.

És en el marc escolar on primer s'ha avançat en aquest coneixements mutu, ja que els infants que arriben al poble s'escolaritzen tan bon punt hi són arribats. Així amb l'acabament d'aquest curs escolar, i el que això suposa de trencament temporal en el seu procés de formació, hom preveu en aquests mesos de vacances, un risc de regressió en els nivells d'aprenentatge i relació assolits.

És per evitar aquest replegament o pèrdua de part d'allò que s'ha après durant el curs, que un cop més, per iniciativa de la Regidoria de Benestar Social de l'Ajuntament i amb la col·laboració del Consell Comarcal de l'Alt Camp, es realitzaran activitats i classes de reforç escolar durant els mesos de juliol i agost pels infants immigrants de la nostra vila amb l'objectiu de no perdre el ritme de treball assolit i millorar el seu nivell de comunicació.

L'experiència dels altres anys ha estat ben valorada tant pels professionals dels serveis socials, com també pel mateix professorat i la direcció de l'escola, i tanmateix, serà quan reprenguin el nou curs escolar que aquests infants podran treure un major profit de les activitats i la preparació que hauran rebut durant tot l'estiu.

ACTIVITATS DE LA LLAR DE JUBILATS, 1r. SEMESTRE 1997.**EXCURSIONS:**

Les sortides que s'han programat durant aquest semestre han estat les següents:
MONTJUÏC: visita a l'anella olímpica i dinar-espectacle a Castelldefels, el 19 de gener.

ANDORRA: de compres, el 8 de març.

CATALUNYA NORD: (El Rosselló, El Conflent i La Cerdanya) amb visites a Perpinyà, Prada, Vilafranca del Conflent, Llívia amb la farmàcia del segle XVII, Puigcerdà, Bellver de Cerdanya on feren nit i Andorra de compres, el 26 i 27 d'abril.

DELTA DE L'EBRE: visita a Tortosa, recorregut pel riu Ebre fins la desembocadura, visita al parc natural del delta, el 17 de maig.

ARAGÓ: Bujaraloz, Pina de Ebro, Fuentes de Ebro, Belchite amb visites a les runes, Fuendetodos, visita a casa natal de Goya, dinar a Cariñena i a Saragossa de compres, el 14 de juny.

VINAROS: Visita al castell de Penýscola, el 28 de juny.



Fotografia de la sortida de la Catalunya Nord

DOCUMENTAL SOBRE "EL FASCINANT MÓN DE LES ABELLES"

El passat dissabte 31 de maig a les 7 de la tarda, amb el suport de l'Ajuntament d'Alcover, es projectà a la Llar dels Jubilats, el documental de 36 minuts, "El Fascinant Món de les Abelles" ideat i dirigit per Joan M. Llorens, amb muntatge i realització de Josep Nadal Sanromà, amb la col·laboració de Dalmy Gascón en l'adaptació del guió, i narració d'Anna Serra.

La idea d'aquest documental va sorgir de l'apicultor alcoverenc Joan M. Llorens, després d'haver fet diverses xerrades-audiovisuals a les poblacions de La Riba, L'Espluga de Francolí i Alcover, i fou estrenat el passat 9 de maig a l'Institut d'Estudis Vallencs.

La pel·lícula dóna a conèixer la vida de les abelles, la seva organització tant dins com fora de l'arna, i s'hi pot contemplar el naixement tant d'una abella obrera com d'una abella reina, l'estructuració social de les abelles i les diferents tasques que desenvolupen al llarg de la seva vida, dins del rusc; cal esmentar una de les seves habilitats, la manera de comunicar-se, mitjançant un ball anomenat "pecorea", en el qual una abella passa informació a les altres abelles, sobre el lloc on es troben les flors i les fonts d'aliment. També es mostra l'extracció d'un eixam d'una casa, per part d'un apicultor.

Cal destacar la importància que les abelles tenen dins del medi natural, la relació amb la humanitat des de temps prehistòrics, les plantes mel·líferes, els diferents productes que els humans aprofitem de les abelles: la mel, la gelea reial, el pol·len, els pròpolis, el verí, etc...

Els assistents que ompliren la sala de la Llar de Jubilats varen quedar molt contents en conèixer el món fascinant d'aquests insectes domesticats per l'home.



ÀREA DE TERRITORI I MEDI AMBIENT

NETEJA DE SOLARS

Recentment, s'ha notificat als propietaris de solars no construïts, el deure legal, de conservació dels mateixos en bon estat.

Aquests escrits no tenen altra finalitat que, d'una banda es millori la imatge estètica del nostre municipi, i d'altra, la més important, evitar el risc d'incendis, que poden ésser molt perillosos per les edificacions colindants i impedir la proliferació de rates, escarabats de cuina...

Des d'aquesta regidoria, es demana la màxima col·laboració dels titulars dels solars, ja que considerem que aquesta actuació és en benefici del poble en general, donat que ajuda a millorar la qualitat de vida.

RENOVACIÓ CANONADA DES DE LA FONT MAJOR

A fi de poder aprofitar l'aigua que brolla des de la Font Major, tant en qualitat com en quantitat, s'ha dut a terme una segona fase de canvi de la tuberia de conducció.

Els metres han estat aproximadament uns 200 i queda només una darrera fase que es farà a mig termini.



Renovació de la canonada de la Font Major



ÀREA DE CULTURA I FESTES

CULTURA

REPRESENTACIÓ DE L'OBRA "TERRA BAIXA"

Seguint la tònica d'atansar el teatre al nostre poble el dia 30 de març, l'Ajuntament, conjuntament amb el Cercle d'Amics, es va representar l'obra "Terra Baixa", d'Àngel Guimerà.

Vè PREMI BECA "VILA D'ALCOVER"

El Premi Beca "Vila d'Alcover" és un dels premis que convoca aproximadament cada dos anys el Centre d'Estudis Alcoverencs.

Aquest any el treball guanyador, segons el jurat, format per Joan Cavallé Busquets, Jordi Piqué Padró i Anna Isabel Serra Masdeu, fou el que portava per títol *La Guerra civil 1936-1939* de l'alcoverenc Pere Miró i Solé.

L'acte de presentació es va dur a terme a la Sala de Plens de l'Ajuntament, el dia 27 d'abril a les 13 hores.

La presentació del treball guanyador va anar a càrrec de Joan Cavallé i Jordi Piqué, el qual va fer una breu contextualització de la Guerra Civil dins el Camp de Tarragona.

REPRESENTACIÓ DE L'OBRA TEATRAL "QUAN ELL ÉS ELL... I ELLA"

Dins els actes del 20è Aniversari del Centre d'Estudis Alcoverencs, el dia 3 de maig, la Companyia teatral Els Noctàmbuls van representar l'obra "Quan ell és ell... i ella" de Nicasí Camps a la Sala d'actes de la Cooperativa Agrícola d'Alcover.

Cal dir, que el diumenge dia 11 de maig, l'obra es va tornar a representar, obtenint en ambdós dies una gran afluència de públic.

I TROBADA DE PUNTAIRES A LA VILA D'ALCOVER

Organitzada per la Colla de Puntaires del Col·lectiu de Dones d'Alcover i amb el suport de l'Ajuntament va tenir lloc el passat diumenge dia 8 de juny a la Plaça Nova de la nostra vila la I Trobada de Puntaires, que amb 264 assistents va donar un ambient festiu a tot el poble.

Durant tot l'any, i arreu de Catalunya cada vegada més arrelen aquest tipus de concentracions culturals, i a la nostra vila, gràcies a l'empenta duta a terme pel Col·lectiu de Dones, per primera vegada s'ha pogut aplegar un nombre important de puntaires. Cal esmentar la col·laboració de "La Caixa" i de "Caixa Tarragona", aquesta última lliurant uns trofeus que correspongueren a la puntaire de més edat i la més jove (aquesta amb només 5 anys).

L'Ajuntament obsequià a les participants, amb un esmorzar a base de xocolata, i també un àlbum amb nombroses vistes d'Alcover.

Van participar en aquesta Trobada les Colles de Puntaires de:

El Pla de Sta. Maria
El Pont d'Armentera
Rodonyà
Valls
Vila-rodona
Castellvell del Camp
Les Borges del Camp
Mont-roig del Camp
A.V. Passeig Prim, de Reus
C.C. Llevant, de Reus
C.C. Ponent, de Reus
Reus i Comarca
"Rosa Colom" de Reus
Riudecols
"La Rueca" Barcelona

Montblanc
Passanant
Sta. Coloma de Queralt
Juneda
El Masroig
Móra la Nova
Constantí
La Canonja
La Pobla de Mafumet
Roda de Barà
Tarragona
"U.N.A.E." de Tarragona
Torredembarra
Alcover



Cal felicitar al nostre Col·lectiu de Dones d'Alcover per la tasca desenvolupada en l'organització i els resultats de la trobada, que donen més a conèixer el nom del nostre poble arreu de Catalunya.

Atès l'èxit assolit per aquesta Trobada, esperem que el pròxim any es pugui organitzar la II Trobada de Puntaires.

FESTES

CONCERT DE POP ROCK

El passat dissabte dia 22 de març, i donant el tret de sortida als actes de celebració del XXè aniversari del C.E.A., es va dur a terme a la Plaça Nova el Concert de Pop Rock a càrrec dels grups Riders i la Thorpe Brass.

Els Riders van estar tocant peces de versions d'Aretha Franklin, Tina Turner i B.B. King, entre d'altres, a més de peces pròpies.

La Thorpe Brass va amenitzar la nit tocant peces d'estil soul, ska, reggae i rock steady.

Val a dir que aquesta acte va ser tot un èxit pel que fa a la afluència de públic de totes les edats i procedències.

APLEC DE SARDANES

El proppassat Dilluns de Pasqua, dia 31 de març, se celebrà a l'Ermita del Remei, el XXIIIè Aplec de Sardanes de l'Alt Camp.

L'audició va anar a càrrec de les Cobles La Principal de Tarragona i La Principal Rapitencia.

Com cada any, i ja entrada la tarda, es van rifar vuit mones cortesia de les diferents pastisseries d'Alcover.

L'Agrupació Sardanista d'Alcover fou l'organitzadora de l'Aplec.



SANT JORDI

El dia 23 d'abril, Diada de Sant Jordi va ser un xic especial ja que a més a més de la típica venda de llibres i roses durant tot el dia a la Plaça Nova, a la tarda es va organitzar un concurs de dibuix, en el qual, amb el lema "La Plaça el dia de Sant Jordi" hi van participar 140 nens i nenes de totes les edats. Els guanyadors per categories van ser:

- De 3 a 5 anys: -1r: Jordi de Lucas
-2n: Melisa Nogués
-3r: Marta Tell

- De 6 a 8 anys: -1r: Sergi Puigibert
-2n: Joan Busquets
-3r: Roger Ferrer

- De 9 a 12 anys: -1r: Alexander Moreno
-2n: Eva M^a Nogales
-3r: Verònica Gutiérrez

- Més de 12 anys: -1r: Rosa M^a Martínez
-2n: Daniel Castán
-3r: José Manuel Torres

Després del concurs, i com cada any, es va poder gaudir d'una audició de sardanes a càrrec de la Cobla Reus, a més d'una exhibició castellera dels "Xiquets de la Vila d'Alcover".

L'organització va anar a càrrec de la Colla Castellera "Xiquets de la Vila d'Alcover", l'Agrupació Sardanista i l'Ajuntament.

FESTES PREVISTES

- Xlla. Nit de Castells i Música
- Sant Joan
- Festa Cases Noves
- Sant Cristòfol
- Festa carrer Santa Marina
- Festa de la Joventut
- Festa Av. de Maria
- Homenatge a la vellesa
- Diada Nacional de Catalunya

ÀREA D'ESPORTS

1) II FESTA DE L'ESPORT ALCOVERENC

El passat dissabte dia 14 de juny de 1997 es va celebrar al pavelló polisportiu municipal la "II Festa de l'Esport Alcoverenc", organitzada per l'Ajuntament a través del Consell Municipal d'esports. Els actes van incloure una classe mestra d'aeròbic en la que tothom qui va voler va poder fer una mica d'exercici. Posteriorment es va dur a terme una exhibició d'aeròbic, amb demostració de quatre modalitats diferents. Cal agrair la col·laboració de "El Gimnàs" i del "Gimnàs Nou Batec", preparant la classe mestra i les exhibicions d'aeròbic perquè tots els assistents gaudíssim de l'acte. També cal agrair la col·laboració d'Electrònica Flo-Mar en l'apartat de so.

Per finalitzar la festa es van atorgar els guardons corresponents a la "II Edició dels Premis de l'Esport Alcoverenc". Els premis atorgats foren els següents:

*"Premi a l'Esportista Alcoverenc de l'Any": Cándido Pérez Eslava.

*"Premi a la Trajectòria Esportiva:" Jordi Sans Duch

*"Premi a la Promesa Esportiva Alcoverenca : Antoni Rey Simon

*"Premi Vicenç Lloret Aragones al Millor Esportista Escolar de l'Any": Estefanía Barchín Guerra

Els tres primers premis estaven patrocinats pel Restaurant "El Álamo". El quart premi estava atorgat per la família Lloret-Roig.

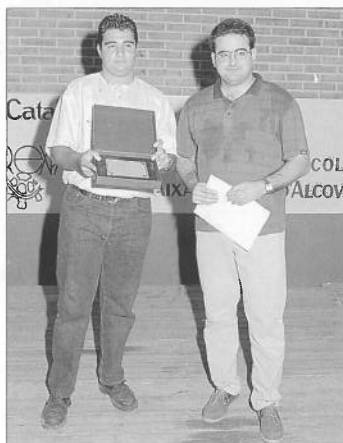

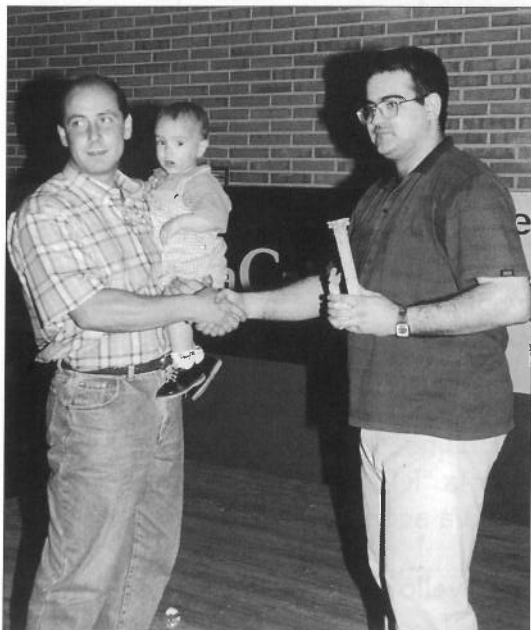

Entrega del premi del C.D. Alcover al seu president.

2) ACTIVITATS ESPORTIVES

1.- Club Deportivo Alcover:

Cal destacar al Primer equip, que enguany ha demostrat la seva qualitat quedant Campions del Grup 25 de la Tercera Regional, el que ha suposat el dret a l'ascens directe a la categoria de Segona Regional.

A més, també s'ha fet una molt bona tasca treballant amb el futbol base. L'equip Juvenil ha jugat en el Grup 38 de la Segona Divisió.

L'equip cadet en grup de la Segona Divisió en la primera fase i en el Grup 4 en la segona fase.

L'equip infantil en el grup 18 de la Primera Divisió i en el Grup 3 de la Segona Fase. Per a acabar, felicitar-los des d'aquí per l'èxit aconseguit.



Primer equip del C.D. Alcover

2.- Club Bàsquet Alcover:

Continuant amb la tasca realitzada en els últims anys, l'equip Sènior Masculí ha aconseguit la quarta posició en el Grup 4 de la Categoria Tercera Catalana "A".

L'equip Sub-22 masculí ha aconseguit la tercera posició en el Grup 13 de la mateixa categoria.

L'equip cadet Femení ha jugat en el Grup 5 de la Categoria Preferent Grup D.

L'equip Infantil Femení ha participat en la competició territorial organitzada pel Consell Esportiu del Baix Camp corresponent als JEEC, aconseguint quedar Campiones Comarcals de l'Alt Camp i participant en les fases territorials de la categoria, amb la tercera posició en el Campionat Provincial.

L'equip Aleví Femení ha participat als JEEC, quedant Campiones Comarcals de l'Alt Camp i participant en les fases territorials.

3.- Club Patí Alcover:

-Activitats:

Destacar que quatre patinadores varen superar la "II Prova de Debutants" realitzada el passat mes de novembre de 1996 (i una d'elles va aconseguir l'escola número 4 de les Figures Obligatòries).

Vàrem organitzar la "I Prova de Debutants" al pavelló municipal al mes de gener, i tres patinadores van superar la prova.

Al mes de març participaren al "III Trofeu d'Agrupació de Clubs" celebrat a l'Hospitalet.

En la "XXIV Edició de les Olimpíades Escolars" organitzades pel Club Reus Deportiu el mes de maig, aconseguiren la medalla de plata en la modalitat de grup.

4.- Equip de Futbol-Sala Femení:

-Activitats:

L'any 1996 quedaren campiones de la lliga organitzada pel Consell Esportiu del Baix Camp.

A més, també participaren en diversos campionats: Foren segones a les "24 Hores Mixtes de Futbol-Sala" a Montblanc, campiones del "Torneig de Quintos '96" organitzat a Alcover, i segones classificades al "Torneig de 12 hores de Futbol-Sala Femení" organitzat també a Alcover.

De l'any 97 destacar que han participat en la Lliga Femenina de Futbol-Sala organitzada pel Consell Esportiu del Baix Camp, més concretament en el Grup B, classificant-se per a jugar la segona fase en el Grup C, corresponent als tres primers equips classificats dels grups A i B de la primera fase.

En el moment de fer aquest escrit la lliga encara no havia acabat i es trobaven en la tercera posició.

5) A.P.A. DEL CEIP MARE DE DÉU DEL REMEI

Els equips de Futbol-Sala varen participar en els JEEC, amb dos equips de futbol A-5 de la categoria benjamí masculí i dos equips de futbol-sala de la categoria aleví masculí. quedant l'equip Aleví "B" Campió Comarcal de l'Alt Camp, que després va participar en les fases territorials.

A més, altres esports a nivell escolar realitzats són: bàsquet i minibàsquet, voleibol, cross, gimnàstica rítmica, patinatge i judo.

6) JUDO

El club de judo Nou Batec ha participat en quatre entrenaments federatius a nivell provincial i regional i en l'*stage* "Pare Manyanet" a Reus amb Míriam Blasco, campiona europea i mundial de judo i medalla d'or a les olimpíades de Barcelona-92. A més es va organitzar el Campionat Provincial de Judo de les categories sub-11 i sub-13 al pavelló polisportiu municipal d'Alcover el dia 23 de febrer, aconseguint una medalla d'or, dues medalles de plata i quatre medalles de bronze. En campionats provincials celebrats a Tortosa, en les categories sub-11, júnior i sènior, es varen aconseguir dues medalles de bronze. Va ser un èxit la participació en la "XXIV Edició de les Olimpíades Escolars" organitzades pel Club Reus Deportiu, categories de pre-benjamí fins a cadet i celebrades a Alforja, aconseguint nou medalles d'or, cinc medalles de plata i 6 medalles de bronze. Finalment, també es va participar en el "III Trofeig Joan Ardèvol" a Cambrils, categories de pre-benjamí aleví, aconseguint quatre medalles d'or, sis medalles de plata i nou medalles de bronze.



2n. Festival d'Aeròbic i Gimnàstica Rítmica

Fer esment també que l'Ajuntament va col·laborar en el "2n Festival d'Aeròbic i Gimnàstica Rítmica" que es va fer el passat dissabte 24 de maig al Cercle d'Amics, organitzat per "El Gimnàs".

ÀREA D'ENSENYAMENT

I JOVENTUT

PUNT D'INFORMACIÓ JUVENIL

Després de quatre mesos en funcionament podríem fer balanç del que ha estat la tasca del P.I.J.

Durant aquest temps s'han realitzat nombroses consultes de les quals la majoria han estat sobre el turisme juvenil, tal i com es pot observar a la gràfica.

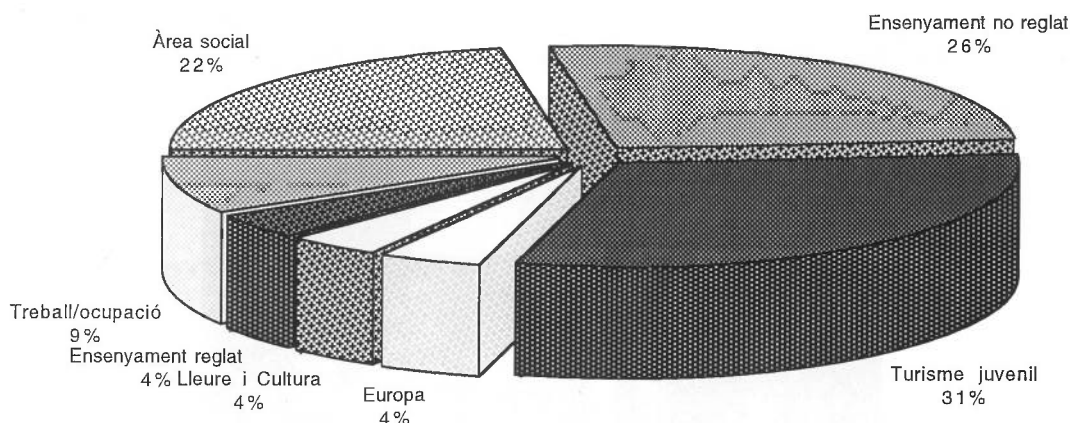

Al P.I.J. a més a més de poder realitzar qualsevol consulta, teniu la possibilitat d'adquirir el carnet jove, el carnet internacional d'estudiant i el carnet d'alberguista.

Des de l'Ajuntament us recordem que el P.I.J. és un servei obert a tothom i que es troba ubicat als baixos de l'Ajuntament (antic bar dels Jubilats) i hi podeu anar de dilluns a divendres de 6 a 8 de la tarda.

3r. TRIMESTRE A LA LLAR D'INFANTS «XIU-XIU»

Gairebé a punt d'acabar el curs 96-97, la llar d'infants finalitza també les seves activitats d'enguany.

A més de les activitats d'aula incloses en la programació del curs, els més grans (Conillets i Tabalets) han fet les sortides programades per aquest trimestre:

9 d'abril: Sortida amb tren a La Selva, berenar i tornada a Alcover.

El dia de Sant Jordi el celebrem tots plegats, grans i petits. Fan una rosa i anem a comprar contes per la Llar, també prenen un llibre "La Llegenda de Sant Jordi" pel pare i la rosa per la mare.

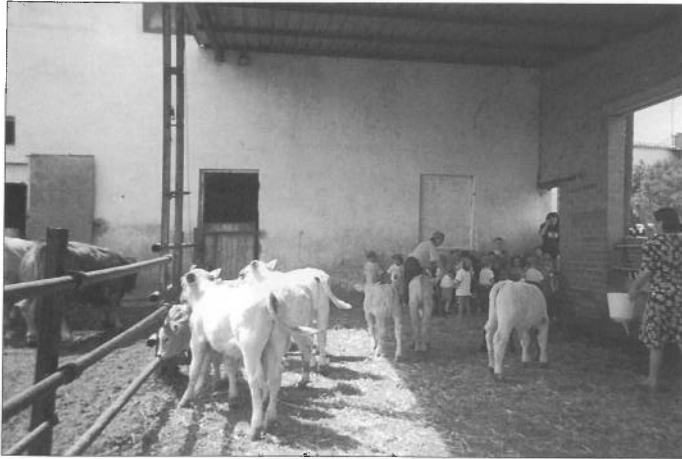

Visita a una granja.



Visita a l'Aqualeón

L'excursió de fi de curs és una altra activitat que fem plegats Pollets, Conillets i Tabalets i en aquesta a més hi participen els pares. Va ser el dia 9 de maig a l'Aqualeon.

Conillets i Tabalets varen anar el dia 26 de maig a visitar una granja on varen poder veure bous i gallines, només hi varen ser una estona però en gaudiren de valent, doncs els animals són allò que més els agrada.

El dia 11 de juny varen anar a jugar amb l'aigua, tot passant per dins al riu, a la Font Fresca.

Val a dir que els més petits, els Pollets, tot i que no fan sortides com els altres aquest any si que realitzen activitats dins l'aula, de manipulació, expressió, experimentació amb material divers i alguna petita sortida al poble o la Font Fresca.

I l'activitat més esperada pels nens i nenes grans de la Llar, va ser la dels dies 19 i 20 de juny quan marxaren de colònies a Les Piles (Conca de Barberà). Dos dies intensos, plens d'activitats, noves experiències i una felicitat convivència amb els companys i educadores.

I, per acabar, el curs, la festa de comiat, on Conillets, Tabalets i Pollets passaren junt amb els pares i educadores una tarda de festa, música i alegria

C.E.I.P. MARE DE DÉU DEL REMEI

ACTIVITATS

ABRIL:

Participació Teatre Escolar de l'Alt Camp amb l'obra "La coca de Sant Joan".



- Comiat del curs.
- Comiat professors.
- Preparació proper curs.
- Publicació diferents medis (El Vallenc, El Patí, El Punt) diversos reportatges sobre l'escola
- Coordinació amb professorat del I.E.S. Narcís Oller de Valls pels alumnes de 8è (tercer d'ESO)
- A fer durant l'estiu:
 - Instal·lació escala d'emergència pis superior escola vella.
 - Instal·lació dues aules prefabricades per a segon d'ESO.
 - Instal·lació tutories per a ESO.
 - Trasllat de la Biblioteca escolar.
 - Ampliació de l'aula d'idiomes.

A L'ANTONIO RUIZ RUIZ I LA ROSA M. ESPINOSA VALLÉS

Amb motiu del proper trasllat d'ambós professors, el C.E.I.P. MARE DE DÉU DEL REMEI d'Alcover, ha volgut retre un cordial comiat als dos professors amb vint anys d'antiguitat al centre. Per vosaltres és aquesta estrofa de la poesia

*L'Escola és viva
es fa i desfà,
gent que hi arriba,
gent que se'n va.
Però l'Escola
també té cor
i, hi sereu sempre
en el record.*

*Rosa i Antonio
que tingueu molta sort,
vint anys ens heu dedicat
i us ho agraïm de bon grat.*



HORARI D'AUTOBUSOS

REUS - ALCOVER - VALLS

Feiners (dilluns a dissabte)

-Horari aproximat de pas per Alcover-

Sortides de Reus	Sortides d'Alcover cap a Valls		Sortides de Valls
	a Valls	a Reus	
		7'25 (2)	7'15 (2)
7'30 (1)	7'50 (1) (#)		
8'00 (2)	8'24 (2)	8'15 (x)	8'00 (3) (#)
9'00	9'20 (#)	9'10	9'00
		10'45	10'30 (*)
11'00	11'24	11'55	11'45
12'30	12'54		
13'00	13'20 (*)	13'55	13'45 (*)
		15'25	15'15
16'15	16'35 (*)	15'55 (2) ()	15'40 (2) (#)
17'30	17'54		
18'00	18'24 (+)	18'40	18'30 (#)
19'15	19'39	19'25	19'15
20'00	20'24		

- (1) Només els dissabtes (2) Els dissabtes, no circula
 (3) Diari (4) Només festius
 (#) Barcelona per Autopista (*) Barcelona pels pobles i Autopista
 (+) Guissona per Montblanc () La Figuera per Falset

HISPANO IGUALADINA 77 06 98 (Reus) 804 44 51 (Barna)

REUS - VALLS - BARCELONA

(per Vilafranca i autopista)

Feiners (dilluns a dissabte)

-Horari aproximat de pas per Alcover-

Sortides Reus Estació Bus	ALCOVER		Sortides BCN Corte Inglés
	Sortides a BCN	Arribades de BCN	
7'30 (1)	7'50 (1)	8'15 (3)	7'00 (3)
9'00	9'20	10'45	9'00 (*)
13'00	13'20 (*)	13'55	12'15 (*)
16'15	16'35 (*)	15'55 (2)	14'30 (2)
18'15 (x)	18'35	18'40	17'00
19'00 (x) (4)	19'20 (4)	20'30 (1)	19'15 (1)

- (1) Només els dissabtes (2) Els dissabtes, no circula
 (3) Diari (4) Només festius
 () Barcelona per Autopista (*) Barcelona pels pobles i Autopista
 (x) Línia d'Alcanys. No agafa passatgers des de Reus a Alcover, si a BCN.

HISPANO IGUALADINA 77 06 98 (Reus) 804 44 51 (Barna)

ALCOVER - TARRAGONA

(per El Milà, Vilallonga, El Morell i Constantí)

Feiners (dilluns a divendres)

Sortides d'Alcover	Sortides de Tarragona
7'30	11'30
14'30	18'30

AUTOCARS PLANA Tel. 21 44 75

HORARIS FERROCARRIL: A partir del 15/06/1997

BARCELONA - TARRAGONA - REUS - ALCOVER - LA PLANA - Montblanc - LLEIDA

Tipus de Tren:	Delta	Reg. (1)	Reg.	Cat. Ex (2)	Reg. (1)	Delta	Cat. Exp.	Delta
BCN - Estació de França	—			10'47		—	13'47	16'48
BCN - St. Andreu Comtal	6'15			--		11'49	--	--
BCN - Passeig de Gràcia	6'24			10'55		11'58	13'55	16'56
BCN - Sants	6'30			11'03		12'03	14'03	17'03
Vilanova i la Geltrú	6'58			--		12'32	--	--
St. Vicenç de Calders (*)	7'09	—		11'42	—	12'42	14'42	17'42
Tarragona (*)	7'30	8'11		12'02	12'30	13'03	15'04	18'03
Reus (*)	7'45	8'26		—	12'45	13'19	15'19	18'18
La Selva del Camp	—	8'35			12'54	13'27	15'27	18'27
ALCOVER		8'40	—		12'59	13'33	15'32	18'33
La Plana - Picamoixons (*)		8'45	8'47		13'04	13'38	15'42	18'38
La Riba		—	8'51		—	13'42	--	18'42
Montblanc			9'00			13'51	15'51	18'55
L'Espuga de Francolí			9'07			13'57	15'57	19'01
Vinaixa			9'24			14'10	16'10	19'22
Les Borges Blanques			9'39			14'22	16'21	19'36
LLEIDA			9'55			14'38	16'37	19'56

(1) No circula els diumenges ni els dies 24/6, 15 i 16/8 i 11/9.

(2) Va a Tortosa.

(*) Estació d'Enllaç.

LLEIDA - Montblanc - LA PLANA - ALCOVER - REUS - TARRAGONA - BARCELONA

Tipus de Tren:	Reg. (1)	Reg. (2)	Delta (4)	Delta	Delta	Cat. Ex(3)	Reg.	Cat Ex(3)(4)
LLEIDA	6'45			13'05	15'35			
Les Borges Blanques	7'06			13'24	15'52			
Vinaixa	7'21			13'39	16'12			
L'Espuga de Francolí	7'33			13'55	16'23			
Montblanc	7'38			14'04	16'29			
La Riba	7'46	—		14'12	16'43	—	—	
La Plana - Picamoixons (*)	7'50	9'17		14'15	16'47	16'55	19'00	
ALCOVER	7'55	9'22		14'20	—	17'00	19'05	
La Selva del Camp	8'00	9'27		14'29		17'05	19'10	
Reus (*)	8'09	9'36	—	14'39		17'14	19'19	—
Tarragona (*)	8'23	9'50	10'24	14'55		17'28	19'32	19'55
St. Vicenç de Calders (*)	8'46	—	10'45	15'17		17'49	—	20'17
Vilanova i la Geltrú	9'06		11'58	15'31		--		20'30
BCN - Sants	9'41		11'30	16'00		18'30		21'00
BCN - Passeig de Gràcia	9'46		11'35	16'05		18'35		21'05
BCN - St. Andreu Comtal	9'55		11'44	--		--		21'14
BCN - Estació de França	—		—	16'13		18'43	—	—

(1) Els diumenges i els dies 24/6, 15 i 16/8 i 11/9 només circula des de Tarragona.

(2) No circula els diumenges ni els dies 24/6, 15 i 16/8 i 11/9 (només 2a. classe).

(3) Els diumenges i el 24/6 circula com a Delta (només 2a. classe)

(4) Ve de Tortosa.

(*) Estació d'Enllaç

RENFE

BARCELONA: (93) 490 02 02

TARRAGONA: (977) 24 02 02

REUS: (977) 31 11 34

LLEIDA: (973) 22 02 02

TELÈFONS D'INTERÈS

AJUNTAMENT D'ALCOVER	76 04 41
GUÀRDIA CIVIL	84 60 06
MOSSOS D'ESQUADRA	23 58 28
BOMBERS	085
CREU ROJA	60 11 46
JUTJAT DE PAU	76 04 41
CONSULTORI MÈDIC	84 65 00
PIUS HOSPITAL DE VALLS	61 30 00 61 21 31 61 20 20
MUSEU MUNICIPAL	84 64 52
CONSELL COMARCAL	60 62 87
TAXI	84 64 66 908 - 63 42 88
PARROQUIA	84 60 82
PUNT D'INFORMACIÓ JUVENIL	84 67 76

Per urgències de dia,
durant el cap de setmana,
truqueu al telèfon

22 77 22
abonat 146

Per urgències nocturnes, qualsevol
convilatà ha de trucar al telèfon:

908 - 93 52 00

i l'atendrà un vigilant, que s'ocuparà
de l'encàrrec rebut, donat que a la
Casa de la Vila no hi ha cap vigilant
ja que estaran fent ronda per la
població.

.....
HORARI JUTJAT — Dilluns i dimecres d'11 a 12 del matí
.....

HORARI DE VISITA DELS REGIDORS

		Dill.	Dim.	Dimc.	Dij.	Div.
CARLES VIDAL	Alcaldia i Serveis	9-10	9-10	9-10	9-10	9-10
JOAN CORTÈS	Hisenda-Governació	A CONVENIR				
JOAQUIM VILA	Benestar Social i Sanitat	16-17		16-17	16-17	16-17
PERE GARCIA	Territori i Medi Ambient	A CONVENIR				
EDUARD TUDORES	Cultura i Festes	A CONVENIR				
M. ROSA OLLÉ	Ensenyament i Joventut	A CONVENIR				
RAÛL PEREZ	Esports	A CONVENIR				

Edita: Ajuntament d'Alcover • Redacció: Ajuntament d'Alcover • Composició, disseny i muntatge: Gràfiques Sant Jordi - Alcover • Portada: Zones de lleure - Alcover • Correcció: Ajuntament d'Alcover • Imprimeix : Gràfiques Sant Jordi - Alcover
- • D.L.T.: 2867-90

